

KERN

KERN & Sohn GmbH

Ziegelei 1
D-72336 Balingen
E-mail: info@kern-sohn.com

Tel: +49-[0]7433-9933-0
Fax: +49-[0]7433-9933-149
Internet: www.kern-sohn.com

Libretto d'istruzioni per l'uso Bilancia pesapersona con la funzione "Step-On"

KERN MPD

MPD 250K100NM
MPD 200K-1EM
Versione 3.3
2018-11
I



MPD_M-BA-i-1833

- D** Weitere Sprachversionen finden Sie online unter www.kern-sohn.com/manuals
- BG** Други езикови версии ще намерите в сайта www.kern-sohn.com/manuals
- DK** Flere sprogudgaver findes på websiden www.kern-sohn.com/manuals
- EST** Muud keeleversioonid leiate Te leheküljel www.kern-sohn.com/manuals
- E** Más versiones de idiomas se encuentran online bajo www.kern-sohn.com/manuals
- GR** Άλλες γλωσσικές αποδόσεις θα βρείτε στην ιστοσελίδα www.kern-sohn.com/manuals
- F** Vous trouverez d'autres versions de langue online sous www.kern-sohn.com/manuals
- LV** Citas valodu versijas atradīsiet vietnē www.kern-sohn.com/manuals
- FIN** Muut kieliversiot löytyvät osoitteesta www.kern-sohn.com/manuals
- LT** Kitas kalbines versijas rasite svetainėje www.kern-sohn.com/manuals
- GB** Further language versions you will find online under www.kern-sohn.com/manuals
- RO** Alte versiuni lingvistice veți găți pe site-ul www.kern-sohn.com/manuals
- I** Trovate altre versioni di lingue online in www.kern-sohn.com/manuals
- SK** Iné jazykové verzie nájdete na stránke www.kern-sohn.com/manuals
- NL** Bijkomende taalversies vindt u online op www.kern-sohn.com/manuals
- SLO** Druge jezikovne različice na voljo na spletni strani www.kern-sohn.com/manuals
- P** Encontram-se online mais versões de línguas em www.kern-sohn.com/manuals
- CZ** Jiné jazykové verze najdete na stránkách www.kern-sohn.com/manuals
- PL** Inne wersje językowe znajdą Państwo na stronie www.kern-sohn.com/manuals
- SE** Övriga språkversioner finns här: www.kern-sohn.com/manuals
- H** A további nyelvi változatok a következő oldalon található: www.kern-sohn.com/manuals
- HR** Druge jezične verzije su dostupne na stranici: www.kern-sohn.com/manuals
- NO** Andre språkversjoner finnes det på www.kern-sohn.com/manuals



KERN MPD

Versione 3.3 2018-11

Libretto d'istruzioni per l'uso

Bilancia pesapersona con la funzione "Step-On"

Sommario

1	Caratteristiche tecniche.....	5
2	Dichiarazione di conformità	6
2.1	Chiarificazione dei simboli grafici applicati ai prodotti medici.....	6
3	Rivista dello strumento.....	9
3.1	Indice.....	9
4	Indicazioni basilari (informazioni generali).....	10
4.1	Destinazione	10
4.2	Usi consentiti	10
4.3	Usi non consentiti.....	11
4.4	Garanzia	11
4.5	Supervisione dei mezzi di controllo	11
5	Indicazioni basilari per la sicurezza.....	12
5.1	Osservanza delle istruzioni per l'uso	12
5.2	Istruzione del personale	12
5.3	Prevenzione di contaminazione (d'inquinamento)	12
5.4	Uso corretto	12
6	Compatibilità elettromagnetica (CEM).....	13
6.1	Cenni generali.....	13
6.2	Emissioni elettromagnetiche	14
6.3	Immunità alle interferenze elettromagnetiche.....	15
6.3.1	Caratteristiche essenziali di prestazione.....	17
6.4	Distanze minime	17
7	Trasporto e stoccaggio.....	18
7.1	Controllo in accettazione.....	18
7.2	Imballaggio/trasporto di rinvio	18
8	Disimballaggio, collocazione e messa in funzione	18
8.1	Posto di collocazione, posto di utilizzo	18
8.2	Disimballaggio	19
8.3	Contenuto della fornitura.....	20
8.4	Collocazione	20
8.5	Presenza di rete	20
8.6	Funzionamento con alimentazione ad accumulatore opzionale.....	21
8.7	Lavoro con alimentazione a batterie.....	21
8.8	Prima messa in funzione.....	22
9	Utilizzo.....	23
9.1	Retroilluminazione del display.....	23
10	Messaggi d'errore	24
11	Manutenzione, conservazione in stato di efficienza, smaltimento	25
11.1	Pulizia	25
11.2	Pulizia/Disinfezione.....	25

11.3	Sterilizzazione.....	25
11.1	Manutenzione, conservazione in stato di efficienza.....	25
11.2	Smaltimento.....	25
12	Soluzione dei problemi dovuti a piccole avarie.....	26
13	Legalizzazione	27
13.1	Periodo di validità della legalizzazione (stato attuale in Germania)	28
14	Calibrazione.....	29

1 Caratteristiche tecniche

KERN	MPD 250K100NM	MPD 200K-1EM
Modello	MPD 250K100M	MPD 200K-1EM
Indice	a 6 posizioni	
Campo di pesatura (Max.)	250 kg	
Carico minimo (Min.)	2 kg	4 kg
Divisione di legalizzazione (e)	100 g	200 g
Riproducibilità	0,1 kg	0,2 kg
Linearità \pm	0,1 kg	0,2 kg
Display	LCD con cifre alte 25 mm	
Peso di calibrazione consigliato (classe)	200 kg (M1)	
Tempo di crescita segnale (tipico)	3 sec.	
Tempo di preriscaldamento	10 min.	
Temperatura di lavoro	0°C +40°C	
Umidità dell'aria	al mass. l'80% (senza la formazione di condensa)	
Alimentazione elettrica	tensione d'ingresso 110V-240V AC, 50/60 Hz	-
Bilancia (L x P x A) mm	365 x 490 x 120	
Piatto di bilancia in mm	365 x 360 x 80	
Peso totale in kg (netto)	8.9	8,7
Legalizzazione conforme alla direttiva 90/384/CEE	medica, classe III	
Prodotto medico conforme alla direttiva 93/42/CEE	classe I con la funzione di misurazione	
Funzionamento con alimentazione ad accumulatore	opzionale 6x1.2V 2000 mA	-
Batteria	6 x 1.5 V AA	

2 Dichiarazione di conformità

Dichiarazione di conformità CE/UE attuale è disponibile all'indirizzo:

www.kern-sohn.com/ce

i In caso di bilance omologate (= bilance esaminate sott'angolo di conformità), la fornitura è comprensiva della dichiarazione di conformità.

Solo le bilance di questo tipo sono prodotti medici.

2.1 Chiarificazione dei simboli grafici applicati ai prodotti medici



Tutte le bilance mediche corredate dello stesso segno soddisfano ai requisiti delle seguenti direttive:

1. 2014/31/UE: Direttiva in materia delle bilance non automatiche
2. 93/42/CE: Direttiva inerente i prodotti medici



Le bilance marcate con tale segno sono state sottoposte alla procedura di verifica di conformità alla direttiva 2014/31/UE per bilance con la classe di precisione III.

WF 170012

Il numero di serie di ogni strumento è indicato sullo strumento stesso e sul suo imballaggio (numero qui riportato serve d'esempio)



2018-11

Indicazione della data di produzione del prodotto medico (anno e mese sono indicati come esempio)



“Attenzione, rispettare le indicazioni contenute nel documento allegato” oppure “Rispettare le istruzioni contenute nel Libretto d'istruzioni per l'uso”.



“Rispettare le istruzioni contenute nel Libretto d’istruzioni per l’uso”



“Rispettare le istruzioni contenute nel Libretto d’istruzioni per l’uso”



Indicazione di fabbricante del prodotto medico compreso il suo indirizzo.

KERN & Sohn GmbH
D-72336 Balingen, Germany
www.kern-sohn.com



“Strumento elettromedico”
con parte d’uso di tipo B.

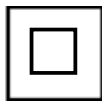

Strumento di classe di protezione II.



Strumenti usurati non sono considerati rifiuti urbani!

Possono essere consegnati in posti di raccolta dei rifiuti urbani.



12 V DC / 500 mA

Dati riguardanti la tensione di alimentazione della bilancia con indicazione di polarità.



Alimentazione di rete



Sigillo KERN SEAL



Tensione di alimentazione con corrente continua



Informazione

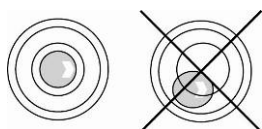

Prima dell'uso della bilancia metterla in bolla

3 Rivista dello strumento

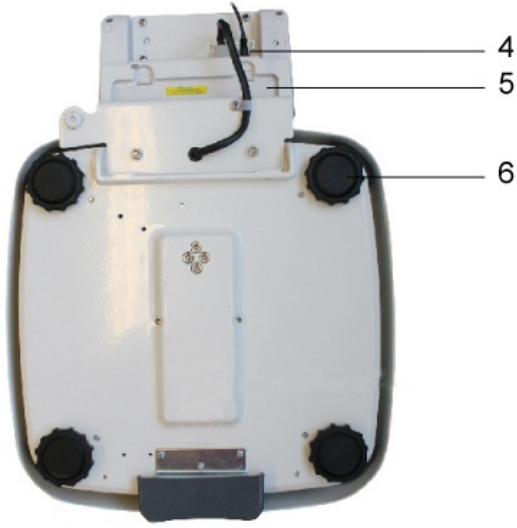
	<p>1 Display 2 Piatto di bilancia (superficie antisdrucchiolevole) 3 Pedale</p>
<p>Parte inferiore (basso)</p> 	<p>4 Presa di rete (MPD-NM) 5 Vano accumulatore 6 Piedini in gomma (altezza regolabile)</p>

3.1 Indice

Indicazione	Designazione	Descrizione
STABLE	Indice di stabilizzazione	Bilancia è in stato stabile.
ZERO	Indice di valore zero	Bilancia indica "0.0".
GROSS	Indice di peso lordo	È acceso durante la visualizzazione di peso lordo.

4 Indicazioni basilari (informazioni generali)



Conforme alla Direttiva 2014/31/UE le bilance devono essere legalizzate, se destinate ai seguenti scopi: Articolo 1, comma 4 “Determinazione di peso in pratica medica, per pesare i pazienti ai fini di monitoraggio, diagnostica e terapia.”

4.1 Destinazione

- Indicazioni**
- Determinazione di peso del corpo in medicina.
 - Uso in qualità di “bilancia non automatica”, vale a dire che una persona va messa a stare in piedi con cautela al centro del piatto di bilancia. Il valore di pesatura può essere letto quando l’indicazione di peso rilevato raggiunge la stabilizzazione.

- Controindicazioni**
- Non si conoscono controindicazioni.

4.2 Usi consentiti

La bilancia serve a determinare il peso di persone che stanno in piedi, in locali destinati all’esecuzione di attività mediche. La bilancia è destinata alla diagnostica, profilassi e monitoraggio di malattie.



Le bilance dotate d’interfaccia seriale si possono collegare solo con dispositivi conformi alla norma EN 606011.

Utilizzando le bilance pesapersona, una persona che si vuole pesare va messa con cautela a stare al centro del piatto della bilancia e lasciata a starvi in piedi con tranquillità.

Il valore di pesatura è leggibile quando l’indicazione del peso si è stabilizzata. Le bilance sono progettate per l’esercizio continuo.



Possono occupare la piattaforma della bilancia soltanto le persone in grado di starvi sicuramente in ambedue i piedi.

La piattaforma delle bilance è dotata di una copertura antisdrucievole che non si deve rimuovere durante la pesatura delle persone.

È necessario che prima di ogni uso della bilancia una persona autorizzata a tale scopo verifichi il suo corretto funzionamento.

4.3 Usi non consentiti

Non utilizzare le bilance per pesature dinamiche.

Non sottoporre il piatto della bilancia a un carico prolungato il che potrebbe causare danno al meccanismo di misurazione.

Evitare assolutamente urti e sovraccarichi del piatto di bilancia sopra i carichi massimi indicati (Max.), togliendo il carico di tara già esistente, il che potrebbe causare danno alla bilancia.

Non usare mai le bilance in locali minacciati da esplosione. La loro esecuzione di serie non è esecuzione antideflagrante. Bisogna anche tenere presente il fatto che una miscela esplosiva può crearsi dai prodotti anestesiológicos contenenti l'ossigeno oppure il gas esilarante (protossido di azoto).

Non è permesso apportare modifiche alla struttura della bilancia il che potrebbe causare risultati errati della pesatura, trasgressione delle condizioni tecniche di sicurezza, nonché distruzione della bilancia.

Le bilance possono utilizzarsi esclusivamente in conformità alle indicazioni riportate. Per altri impieghi / campi di utilizzazione è richiesto il consenso scritto dell'azienda KERN.

4.4 Garanzia

La garanzia decade nel caso di:



- non osservanza delle nostre indicazioni contenute nel libretto d'istruzioni per l'uso;
- uso non conforme alle applicazioni descritte;
- modifiche o manomissioni dello strumento;
- danni meccanici e quelli causati dall'azione di utilities, liquidi;
- usura naturale;
- collocazione non corretta o impianto elettrico non idoneo;
- sovraccarico del meccanismo di misurazione;
- caduta della bilancia.

4.5 Supervisione dei mezzi di controllo

Nel quadro del sistema di garanzia della qualità è necessario controllare a intervalli regolari le caratteristiche tecniche di misurazione della bilancia e del peso campione eventualmente disponibile. A tal fine l'utente responsabile deve definire un intervallo di tempo adeguato, come anche il genere e la portata del controllo suaccennato. Le informazioni riguardanti la supervisione degli strumenti di controllo quali sono le bilance, nonché l'indicazione di pesi campione indispensabili, sono disponibili sul sito internet dell'azienda KERN (www.kernsohn.com). I pesi campione, nonché le bilance si possono calibrare in breve tempo e a buon mercato presso il laboratorio di calibrazione dell'azienda KERN accreditato da DKD (Deutsche Kalibrierdienst, (ripristino alle norme vigenti in singoli stati di uso).

5 Indicazioni basilari per la sicurezza

5.1 Osservanza delle istruzioni per l'uso

	⇒ Prima di collocamento e messa in funzione della bilancia, è indispensabile leggere attentamente il presente libretto d'istruzioni per l'uso, anche se avete già esperienza nell'uso delle bilance dell'azienda KERN.	
---	--	---

5.2 Istruzione del personale

Al fine di assicurare uso e manutenzione corretti del prodotto il personale medico deve conoscere il presente libretto d'istruzioni per l'uso e rispettarne le indicazioni.

5.3 Prevenzione di contaminazione (d'inquinamento)

Per evitare un'eventuale contaminazione incrociata (micosi, ...), il piatto della bilancia va regolarmente pulito.

Raccomandazione: pulire il piatto dopo ogni utilizzo che possa causare un'eventuale contaminazione (per esempio dopo le pesature con il contatto diretto con la pelle).

5.4 Uso corretto

- Salire sulla bilancia pesapersona e scenderne solo in presenza di una persona qualificata (vedi il cap. 5.2).
- Prima di ogni uso verificare la bilancia sott'angolo di eventuali guasti.
- Manutenzione e omologazione ripetuta
Bisogna mantenere la bilancia pesapersona e sottoporla a omologazioni ripetute a intervalli regolari (vedi il cap. 13.1).

6 Compatibilità elettromagnetica (CEM)

6.1 Cenni generali



Durante l'installazione e l'uso delle bilance pesapersona elettriche MPD-M devono essere adottate precauzioni speciali in base alle informazioni sulla compatibilità elettromagnetica (CEM) qui di seguito descritte.

Questa apparecchiatura soddisfa i valori limite di un'apparecchiatura elettromedicale del gruppo 1, classe B (ai sensi della norma EN 60601-1-2).

Con "compatibilità elettromagnetica" (CEM) s'intende il funzionamento affidabile di un'apparecchiatura nel proprio ambiente elettromagnetico, senza introdurre interferenze elettromagnetiche non ammesse. Queste interferenze possono, tra l'altro, essere trasmesse mediante un cavo di connessione o l'aria.

In caso d'interferenze non consentite provenienti dall'ambiente, la bilancia pesapersona MPD-M potrebbe fornire indicazioni errate, valori di misura inesatti o procedure scorrette. Analogamente, in alcuni casi, la bilancia pesapersona MPD-M potrebbe causare interferenze simili su altri dispositivi. Per eliminare eventuali problemi, si consiglia di adottare una o più misure tra quelle descritte qui di seguito:

- Modificare l'allineamento o la distanza dell'apparecchiatura rispetto alla fonte dell'interferenza.
- Montare o adoperare la bilancia pesapersona MPD-M in un luogo diverso.
- Collegare la bilancia pesapersona MPD-M a un'altra sorgente elettrica.
- In caso di dubbi o domande, rivolgersi al nostro servizio di assistenza clienti.

Modifiche o ampliamenti dell'apparecchiatura non autorizzati, così come l'uso di accessori non consigliati (ad es. alimentatori o cavi di collegamento) potrebbero causare interferenze. In questo caso il produttore non si assume alcuna responsabilità. Inoltre, le modifiche suddette potrebbero comportare la perdita dell'autorizzazione all'uso dell'apparecchiatura.



I dispositivi che emettono segnali ad alta frequenza (telefoni cellulari, radiotrasmittitori, radiricevitori) possono causare interferenze con la bilancia pesapersona MPD-M e pertanto non devono essere impiegati nelle sue immediate vicinanze della bilancia pesapersona MPD-M. Il capitolo 6.4 contiene le indicazioni relative alle distanze minime consigliate.

6.2 Emissioni elettromagnetiche

Linee guida e dichiarazione del produttore – Emissioni di interferenze elettromagnetiche		
La bilancia pesapersona MPD-M è destinata all'uso in un ambiente elettromagnetico con le caratteristiche qui di seguito indicate. Il cliente o l'utilizzatore della bilancia pesapersona MPD-M deve assicurarsi che l'ambiente d'uso sia conforme a quanto sopra specificato.		
Misurazioni delle emissioni di interferenze	Conformità	Ambiente elettromagnetico - Linea guida
Emissioni ad alta frequenza secondo CISPR 11 / EN 55011	Gruppo 1	La bilancia pesapersona MPD-M utilizza energia ad alta frequenza esclusivamente per le sue funzioni interne. L'emissione ad alta frequenza è quindi minima e un'eventuale interferenza con i dispositivi elettronici adiacenti è improbabile.
Emissioni ad alta frequenza secondo CISPR 11 / EN 55011	Classe B	La bilancia pesapersona MPD-M è stata progettata per l'uso in qualsiasi tipo di installazione, inclusa quella domestica e quelle collegate direttamente alla rete di alimentazione pubblica che riforniscono anche gli edifici adibiti a uso residenziale.
Emissioni di armoniche secondo IEC 61000-3-2	Classe A	
Emissioni di variazioni di tensione/flicker secondo IEC 61000-3-3	Conforme	

La bilancia pesapersona MPD-M non deve essere collocata, impilata e utilizzata direttamente accanto o insieme ad altri dispositivi. Qualora tale uso risulti indispensabile, la bilancia pesapersona MPD-M deve essere tenuta sotto osservazione per controllare che, così disposta, funzioni correttamente.

6.3 Immunità alle interferenze elettromagnetiche

Linee guida e dichiarazione del produttore – Immunità alle interferenze elettromagnetiche			
La bilancia pesapersona MPD-M è destinata all'uso in un ambiente elettromagnetico con le caratteristiche qui di seguito indicate. Il cliente o l'utilizzatore della bilancia pesapersona MPD-M deve assicurarsi che l'ambiente d'uso sia conforme a quanto sopra specificato.			
Verifiche dell'immunità alle interferenze	IEC 60601-Livello di test	Concordanza	Ambiente elettromagnetico - Linea guida
Scarica elettrostatica (ESD) secondo IEC 61000-4-2	± 6 kV Scarica a contatto ± 8 kV Scarica in aria	± 6 kV ± 8 kV	I pavimenti devono essere in legno o cemento oppure devono essere rivestiti con piastrelle in ceramica. Qualora il pavimento sia rivestito in materiale sintetico, l'umidità relativa dell'aria deve essere pari almeno al 30%.
Grandezze elettriche perturbatrici transitorie rapide/burst secondo IEC 61000-4-4	± 2 kV per linee di rete ± 1 kV per linee di ingresso e di uscita	± 2 kV ± 1 kV	La qualità della tensione di alimentazione dovrebbe corrispondere a quella tipica di ambienti commerciali od ospedalieri.
Tensioni a impulsi/surges secondo IEC 61000-4-5	± 1 kV tensione Conduttore esterno - conduttore esterno ± 2 kV tensione Conduttore esterno - terra	± 1 kV Non applicabile	La qualità della tensione di alimentazione dovrebbe corrispondere a quella tipica di ambienti commerciali od ospedalieri.
Cadute di tensione, interruzioni di breve durata e oscillazioni della tensione di alimentazione secondo IEC 61000-4-11	< 5 % U_T (> 95% caduta di U_T) per 1/2 periodo 40 % U_T (> 60 % caduta di U_T) per 5 periodi 70 % U_T (> 30 % caduta di U_T) per 25 periodi < 5 % U_T (> 95% caduta di U_T) per 5 s	Rispetto dei requisiti per tutte le condizioni richieste. Spegnimento controllato Ritorno alla situazione senza interferenze in seguito all'intervento dell'operatore.	La qualità della tensione di alimentazione dovrebbe corrispondere a quella tipica di ambienti commerciali od ospedalieri. Qualora l'utilizzatore abbia necessità di usare l'apparecchiatura medica anche in caso di interruzione dell'alimentazione elettrica, si consiglia di collegare la bilancia pesapersona MPD-M a un gruppo di continuità o a una batteria.
Campo magnetico alla frequenza di alimentazione (50/60 Hz) secondo IEC 61000-4-8	3 A/m	3 A/m 50 / 60 Hz	I campi magnetici alla frequenza di rete dovrebbero essere conformi ai valori tipici che si riscontrano negli ambienti commerciali e ospedalieri.
NOTA U_T è la corrente alternata di rete prima dell'applicazione dei livelli di test.			

Linee guida e dichiarazione del produttore – Immunità alle interferenze elettromagnetiche

La bilancia pesapersona MPD-M è destinata all'uso in un ambiente elettromagnetico con le caratteristiche qui di seguito indicate. Il cliente o l'utilizzatore della bilancia pesapersona MPD-M deve assicurarsi che l'ambiente d'uso sia conforme a quanto sopra specificato.

Verifiche dell'immunità alle interferenze	IEC 60601-Livello di test	Concordanza	Ambiente elettromagnetico - Linea guida
Grandezze perturbatrici ad alta frequenza condotte secondo IEC 61000-4-6	3 V_{rms} 150 kHz a 80 MHz	3 V	I dispositivi radiotrasmittenti portatili e mobili, cavi inclusi, non devono essere utilizzati nelle immediate vicinanze dell'apparecchiatura medica a una distanza di sicurezza inferiore a quella consigliata, calcolata con l'equazione corrispondente alla frequenza di trasmissione.
Grandezze perturbatrici ad alta frequenza irradiate Secondo IEC 61000-4-3	3 V_{rms} 80 MHz a 2,5 GHz	3 V/m	<p>Distanza di sicurezza consigliata:</p> $d = 1.2\sqrt{P}$ $d = 1.2\sqrt{P}$ per 80 MHz a 800 MHz $d = 2.3\sqrt{P}$ per 800 MHz a 2,5 GHz



NOTA 1 A 80 MHz e a 800 MHz vale la gamma di frequenze superiore.

NOTA 2 Queste linee guida potrebbero non essere applicabili a tutti i casi.

La propagazione delle grandezze elettromagnetiche è influenzata dall'assorbimento e dalla riflessione di edifici, oggetti e persone.

^a L'intensità di campo dei trasmettitori fissi, quali ad es. stazioni fisse di radiotelefoni e radio terrestri mobili, stazioni radio amatoriali, radio AM/FM e televisori non può essere determinata teoricamente in anticipo. Per determinare l'ambiente elettromagnetico dei trasmettitori fissi, dovrebbe essere effettuata un'analisi dei fenomeni elettromagnetici presenti sul luogo d'installazione. Qualora l'intensità di campo misurata nel luogo di installazione dell'apparecchiatura medica superi il livello di conformità suddetto, il dispositivo dovrebbe essere tenuto sotto osservazione per controllare che funzioni correttamente. Qualora venga osservato un comportamento anomalo, potrebbero essere necessarie altre misure, quali, ad esempio, cambiare la posizione o il luogo d'installazione dell'apparecchiatura medica.

^b Per la gamma di frequenze compresa tra 150 kHz e 80 MHz, l'intensità di campo deve essere inferiore a 3 V/m.

6.3.1 Caratteristiche essenziali di prestazione

Avvertimento:



La bilancia pesapersona MPD-M non possiede alcuna caratteristica di prestazione essenziale ai sensi della norma IEC 60601-1. Il sistema può essere disturbato da altre apparecchiature, anche se conformi ai requisiti di emissione validi indicati dal CISPR.

6.4 Distanze minime

Distanze di sicurezza consigliate tra i dispositivi di telecomunicazione ad alta frequenza portatili e mobili e l'apparecchiatura medica

La bilancia pesapersona MPD-M è progettata per il funzionamento in ambienti elettromagnetici in cui le grandezze perturbatrici ad alta frequenza sono controllate. Il cliente o l'utilizzatore della bilancia pesapersona MPD-M può contribuire a evitare le interferenze elettromagnetiche rispettando la distanza minima tra i dispositivi di telecomunicazione ad alta frequenza (trasmettitori) portatili e mobili e la bilancia pesapersona MPD-M, in base alla potenza in uscita del dispositivo di comunicazione così come indicato qui di seguito.

Potenza nominale del trasmettitore W	Distanza di sicurezza in base alla frequenza di trasmissione m		
	150 kHz a 80 MHz $d = 1.2\sqrt{P}$	80 MHz a 800 MHz $d = 1.2\sqrt{P}$	800 MHz a 2.5 GHz $d = 2.3\sqrt{P}$
0.01	0.12	0.12	0.23
0.1	0.38	0.38	0.73
1	1.20	1.20	2.30
10	3.80	3.80	7.30
100	12.00	12.00	23.00

Per i trasmettitori la cui potenza nominale massima non è stata indicata nella tabella in alto, la distanza di sicurezza consigliata d espressa in metri (m) può essere determinata mediante l'equazione riportata nella rispettiva colonna, dove P corrisponde alla potenza nominale massima del trasmettitore espressa in Watt (W) indicata dal produttore.

NOTA 1 A 80 MHz e a 800 MHz vale la gamma di frequenze superiore.

NOTA 2 Queste linee guida potrebbero non essere applicabili a tutti i casi.

La propagazione delle grandezze elettromagnetiche è influenzata dall'assorbimento e dalla riflessione di edifici, oggetti e persone.

7 Trasporto e stoccaggio

7.1 Controllo in accettazione

Immediatamente dopo aver ricevuto il pacco, occorre controllare se esso non abbia eventuali visibili danni esterni, lo stesso vale per lo strumento stesso, dopo che è stato sballato.

7.2 Imballaggio/trasporto di rinvio



- ⇒ Tutte le parti dell'imballaggio originale si devono conservare per il caso di eventuale trasporto di rinvio.
- ⇒ Per il trasporto di rinvio si deve usare esclusivamente l'imballaggio originale.
- ⇒ Prima della spedizione si devono scollegare tutti i cavi connessi e parti allentate/mobili.
- ⇒ È necessario rimontare le sicurezze di trasporto, se presenti.
- ⇒ Proteggere tutte le parti, p.es. il piatto della bilancia, l'alimentatore, ecc. da scivolamento e conseguente danno.

8 Disimballaggio, collocazione e messa in funzione

8.1 Posto di collocazione, posto di utilizzo

Le bilance sono state costruite in maniera tale che nelle normali condizioni di uso si ottengano risultati di pesatura credibili. La scelta di collocazione corretta della bilancia ne assicura funzionamento preciso e veloce.

Sul posto di collocazione della bilancia si devono rispettare i seguenti principi:

- Collocare la bilancia su una superficie stabile e piana.
- Evitarne l'esposizione a temperature estreme, nonché sbalzi di temperatura che si verificano, quando, per esempio, la bilancia è collocata presso radiatori oppure in locali esposti all'azione diretta dei raggi solari.
- Proteggere la bilancia dall'azione diretta delle correnti d'aria, causate dall'apertura di finestre e porte.
- Evitarne urti durante la pesatura.
- Proteggere la bilancia da umidità alta dell'aria, vapori e polvere.
- Non esporre lo strumento all'azione prolungata di umidità intensa. Sullo strumento può verificarsi condensazione non desiderata dell'umidità presente nell'aria d'ambiente, quando esso è freddo e sarà collocato in un locale a temperatura notevolmente più alta. In tal caso lo strumento scollegato dalla rete di alimentazione va sottoposto ad acclimatazione di due ore circa alla temperatura ambiente.
- Evitare cariche statiche della bilancia e delle persone pesate.
- Evitare contatto con l'acqua.

Nel caso di presenza dei campi elettromagnetici (generati, p. es. da telefoni cellulari o apparecchi radio), cariche statiche, e di alimentazione elettrica non stabile, sono possibili grandi scostamenti dell'indicazione (risultato di pesatura errato). In tal caso è necessario cambiare ubicazione della bilancia o eliminare la sorgente dei disturbi.

8.2 Disimballaggio

Tirare con cautela dall'imballaggio le singole parti della bilancia oppure l'intera bilancia e collocarla in posto previsto per il suo lavoro. Nel caso di uso dell'alimentatore di rete, bisogna prestare attenzione a che esso non crei pericolo d'inciamparci.

8.3 Contenuto della fornitura

Accessori di serie:

MPD 250K100NM	MPD 200K-1EM
<ul style="list-style-type: none">• Bilancia• Alimentatore di rete (conforme alla norma EN 60601-1)• Manuale d'istruzioni per uso	<ul style="list-style-type: none">• Bilancia• Batterie• Manuale d'istruzioni per uso

8.4 Collocazione

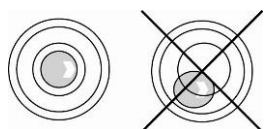

⇒ Mettere la bilancia in bolla girando i piedini con le viti; la bolla d'aria della livella deve trovarsi nella zona segnata.

⇒ Verificare regolarmente la messa in bolla della bilancia.

8.5 Presa di rete

Solo modello MPD 250K1NM

La bilancia è alimentata dalla rete elettrica mediante un alimentatore di rete esterno che nel contempo serve da separazione fra la rete e la bilancia. Il valore di tensione stampato sull'alimentatore deve concordare con quello della tensione locale.

Si devono utilizzare esclusivamente gli alimentatori di rete ammessi, originali dell'azienda KERN, conformi alla norma EN 606011.

Una piccola etichetta presente sul lato del display indica la presa di rete:



Se la bilancia è collegata alla tensione di rete, il diodo LED è acceso; durante il caricamento il LED informa sul livello di carica dell'accumulatore.

Verde: Accumulatore è completamente carico.

Blu: Accumulatore è in carica.

8.6 Funzionamento con alimentazione ad accumulatore opzionale

Solo modello MPD 250K1NM

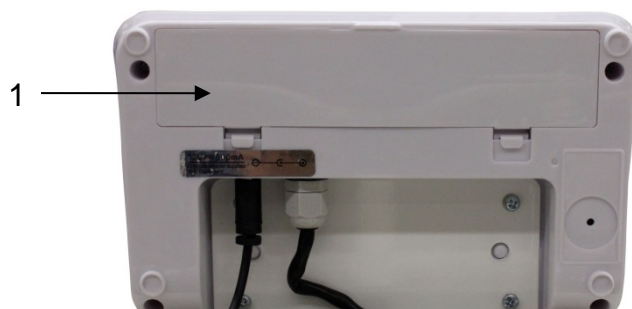



Aprire il coperchio del vano accumulatore (1) nel basso del display e collegare l'accumulatore.

Prima del primo uso l'accumulatore va caricato per almeno 12 ore.

La visualizzazione del simbolo  sull'indice di peso segnala la scarica imminente di accumulatore. La bilancia potrà lavorare ancora per alcuni minuti, quindi sarà spenta automaticamente per risparmiare l'accumulatore che va ricaricato.

 La tensione è caduta sotto un livello minimo predeterminato.

 La scarica dell'accumulatore è imminente.

 L'accumulatore è completamente carico.

In previsione di una sosta prolungata della bilancia è necessario togliere l'accumulatore e conservarlo separatamente. Eventuale fuoriuscita dell'elettrolito potrebbe causare danno alla bilancia.

8.7 Lavoro con alimentazione a batterie

In alternativa al lavoro con alimentazione ad accumulatore è possibile far lavorare la bilancia con alimentazione a batterie (6 batterie di tipo AA).



Aprire il coperchio del vano batteria (1) in basso del display ed inserire le batterie in modo dimostrato sotto. Bloccare di nuovo il coperchio del vano batteria. Dopo lo scarico delle batterie, sul display comparirà il simbolo ; bisogna sostituire le batterie. Al fine di risparmiare le batterie, la bilancia viene spenta automaticamente.

 La capacità di batterie esaurita.

 La capacità di batterie sta per esaurirsi.

 Le batterie sono completamente cariche

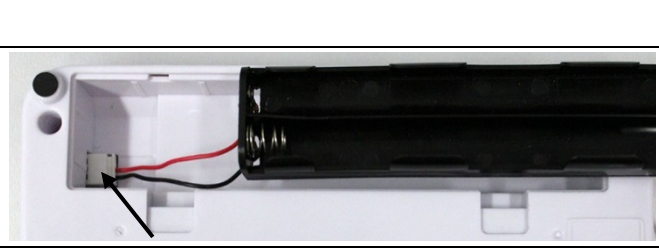
Inserimento delle batterie -

Togliere il coperchio del vano batteria.	
Collegare il portabatteria al contatto nella cassa in maniera dimostrata in figura.	
Inserire il portabatteria nel vano batteria.	
Inserirvi le batterie e bloccare il coperchio del vano batteria.	

8.8 Prima messa in funzione

Al fine di ottenere risultati precisi di pesatura con le bilance elettroniche, bisogna preriscaldarle a temperatura di lavoro idonea (vedi “Tempo di preriscaldamento”, capitolo 1). Durante il preriscaldamento la bilancia dev’essere collegata all’alimentazione elettrica (presa di rete, accumulatore o a batterie) e accesa. La precisione della bilancia dipende dall’accelerazione terrestre locale. Il valore d’accelerazione terrestre è indicato sulla targhetta della bilancia.

9 Utilizzo



⇒ Accendere la bilancia premendo il pedale.



⇒ La bilancia eseguisce l'autodiagnosi ed è pronta alla pesatura subito dopo la visualizzazione del valore di peso "0.0 kg".



⇒ Mettere una persona a stare in piedi al centro della bilancia. Aspettare la visualizzazione dell'indice di stabilizzazione "STABLE", quindi leggere il risultato della pesatura.

9.1 Retroilluminazione del display



⇒ Accendere la bilancia attraverso il tasto a pedale.

⇒ Sarà effettuato un autotest della bilancia. La bilancia è pronta alla pesatura subito dopo la visualizzazione sul display del peso "0.0 kg".

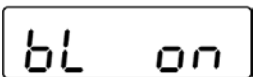

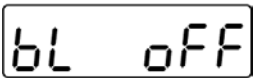
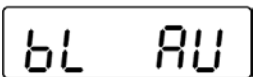

⇒ Premere e mantenere premuto il tasto a pedale. Appariranno una dopo l'altra le opzioni d'impostazione di retroilluminazione dello sfondo.



⇒ Selezionare l'impostazione desiderata, premendo per un momento il tasto. L'indicazione sul display lampeggerà per un momento, quindi l'impostazione selezionata sarà applicata.

bL on	Retroilluminazione sempre accesa
bL AU	Autospegnimento di retroilluminazione
bL off	Retroilluminazione sempre spenta

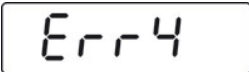
10 Messaggi d'errore

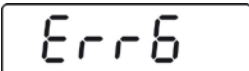
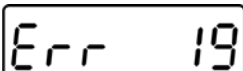
Indicazione	Descrizione
OL or-----	Superamento del campo di pesatura (sovraccarico)
-----orNull	Superamento del campo di pesatura (deficit di peso)
	Superamento del campo di zero (durante l'accensione o dopo la pressione del tasto ) <ul style="list-style-type: none">• Materiale pesato si trova sul piatto di bilancia• Sovraccarico durante l'azzeramento di bilancia• Andamento di calibrazione non corretto• Problema con cella di carico
	Valore fuori la portata di trasduttore A/D (analogico/digitale) <ul style="list-style-type: none">• Cella di carico rotta• Guasto di sistema elettronico
	Manca la possibilità d'inizializzare il punto zero <ul style="list-style-type: none">• Cella di misurazione rotta/sovraccarica• Oggetti presenti sulla piattaforma o a contatto con essa• Sicurezza di trasporto non rimossa• Scheda madre danneggiata

Nel caso di altri messaggi d'errore, spegnere e riaccendere la bilancia. Se il messaggio d'errore persiste, darne notizia al produttore.

11 Manutenzione, conservazione in stato di efficienza, smaltimento

11.1 Pulizia



Prima di procedere a qualsiasi lavoro di manutenzione, pulizia e riparazione dello strumento, bisogna scollegarlo dalla tensione di lavoro.

11.2 Pulizia/Disinfezione

Pulire il piatto di bilancia (p.es. sedile) e la cassa della bilancia esclusivamente con un detergente ad uso domestico oppure con un disinfettante disponibile nel commercio, p.es. con una soluzione al 70% d'isopropanolo. Si raccomanda l'uso del disinfettante destinato alla disinfezione attraverso lo strofinamento delle superfici in umido. Attenersi alle indicazioni fornite dal fabbricante

Non utilizzare prodotti per pulizia leviganti o aggressivi quali alcol puro, benzina o simili, perché potrebbero danneggiare la superficie di alta qualità.

Al fine di evitare la contaminazione incrociata (micosi) bisogna rispettare i seguenti termini di disinfezione:

- Sedile di bilancia — prima e dopo ogni misurazione con avvenuto contatto diretto con la pelle del paziente.
- All'occorrenza:
 - display,
 - tastiera in film.



Non spruzzare il dispositivo con il disinfettante.

Il disinfettante non può penetrare all'interno della bilancia.

Eliminare immediatamente ogni sorta di sporco.

11.3 Sterilizzazione

La sterilizzazione del dispositivo è vietata.

11.1 Manutenzione, conservazione in stato di efficienza

Il servizio e la manutenzione dello strumento possono essere affidati soltanto al personale addestrato e autorizzato dall'azienda KERN.

Si raccomanda di effettuare regolarmente la verifica di conformità ai requisiti di sicurezza tecnica (STK).

Prima di aprire la bilancia, bisogna scollegarla dalla rete di alimentazione.

11.2 Smaltimento

Lo smaltimento dell'imballaggio e dello strumento dev'essere eseguito conformemente alla legge nazionale o regionale vigente nel luogo dell'esercizio dello strumento.

12 Soluzione dei problemi dovuti a piccole avarie

Nel caso di disturbi nella realizzazione del programma, è necessario spegnere la bilancia per un momento e scollegarla dalla rete di alimentazione. Successivamente si deve ricominciare la pesatura.

Disturbo	Possibile causa
Indice di peso non è acceso.	<ul style="list-style-type: none">• Bilancia non è accesa.• Collegamento con la rete di alimentazione interrotto (cavo di alimentazione non connesso/danneggiato).• Caduta di tensione di rete.• Accumulatore inserito non correttamente o scarico/batterie inserite non correttamente o scariche• Accumulatore non inserito /batterie non inserite
Indicazione di peso cambia continuamente.	<ul style="list-style-type: none">• Corrente dell'aria/movimenti dell'aria.• Vibrazioni del tavolo/pavimento.• Piatto di bilancia tocca corpi estranei o è montato non correttamente.• Campi elettromagnetici/cariche statiche (scegliere altro posto di collocazione di bilancia — se possibile, spegnere il dispositivo che causa i disturbi).
Risultato di pesatura è evidentemente errato.	<ul style="list-style-type: none">• Indice di bilancia non è azzerato.• Calibrazione non corretta.• Si verificano forti sbalzi di temperatura.• Non si è aspettato per il tempo di preriscaldamento.• Campi elettromagnetici/cariche statiche (scegliere altro posto di collocazione di bilancia — se possibile, spegnere il dispositivo che causa i disturbi).

Nel caso di altri messaggi d'errore, spegnere e riaccendere la bilancia. Se il messaggio d'errore persiste, avvisarne il produttore.

13 Legalizzazione

Informazioni generali:

Conformemente alla direttiva 2014/31/UE le bilance devono essere legalizzate, se sono usate in maniera seguente (portata di uso definita dalla legge):

- a) nel commercio, quando il prezzo della merce è determinato attraverso la pesatura;
- b) nella produzione di medicine in farmacie e per le analisi in laboratori medici e farmaceutici;
- c) per scopi ufficiali;
- d) per la produzione di confezioni pronte all'uso.
- e) per determinazione della massa corporea in pratica medica allo scopo di pesatura, monitoraggio, diagnostica e terapia.

In caso di dubbi occorre rivolgersi all' Ufficio di Pesi e Misure locale.

Indicazioni concernenti la legalizzazione:

Le bilance indicate nelle caratteristiche tecniche come legalizzabili possiedono un' ammissione del tipo obbligatoria sul territorio della CE. Se la bilancia dev'essere usata sul territorio soprammenzionato, dove la legalizzazione è richiesta, allora la sua legalizzazione dev'essere regolarmente rinnovata.

Il rinnovo della legalizzazione avviene conformemente alle leggi vigenti in singoli paesi di utilizzo delle bilance. Per la validità della legalizzazione vedi il cap. 11.1.

Occorre rispettare le leggi vigenti nello stato dell'utente!



Legalizzazione senza “sigilli” non è valida.

Nel caso di bilance con l'ammissione del tipo, i sigilli informano che la bilancia può essere aperta e manutentata solo dal personale specializzato debitamente istruito e autorizzato. La rottura dei sigilli implica l'estinzione di legalizzazione. Occorre rispettare relativi regolamenti e leggi nazionali; in Germania in tal caso è richiesto il rinnovo di legalizzazione.

Le bilance legalizzabili vanno ritirate dal servizio, se:

- **il risultato di pesatura** è fuori **del limite d'errore ammesso**. Per cui la bilancia va regolarmente carica con un peso campione dal peso noto (di circa 1/3 del carico mass.) e il risultato visualizzato va paragonato con il peso campione.
- È scaduto il **termine di rinnovo della legalizzazione**.

Ubicazione del tasto di calibrazione e dei sigilli:

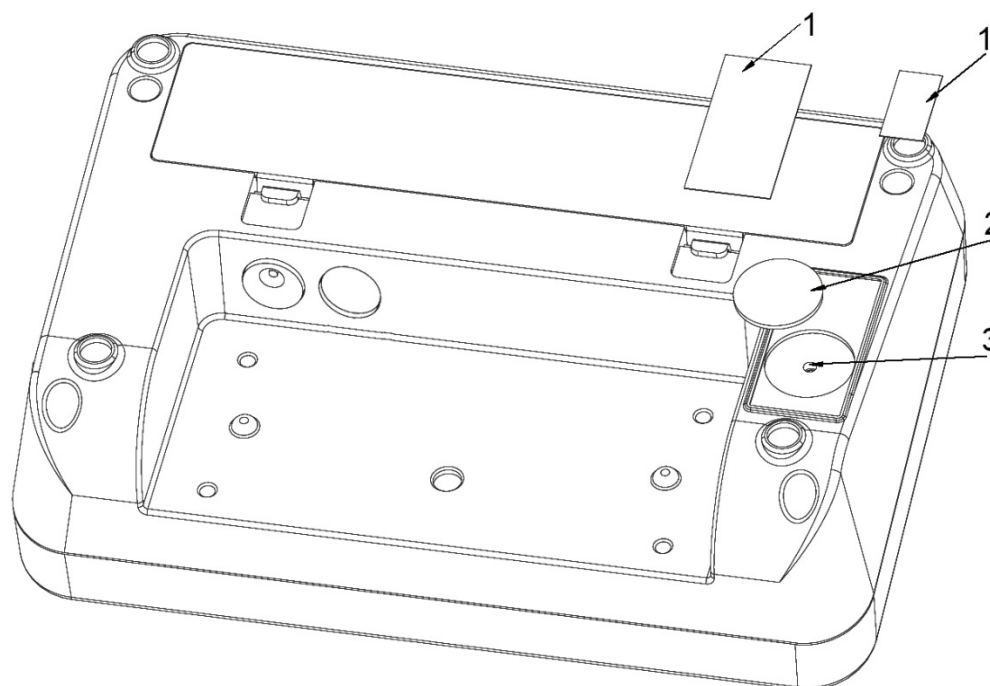

1. Sigillo autodistruggente
2. Protezione
3. Tasto di calibrazione

13.1 Periodo di validità della legalizzazione (stato attuale in Germania)

Bilance pesapersona (fra cui le bilance con sedia e quelle per carrelli per disabili) in ospedali	4 anni
Bilance pesapersona, se utilizzate fuori di ospedali (p.es. in studi medici e case di cura)	validità senza termine
Bilance pesabambini e meccaniche per neonati	4 anni
Bilance da letto	2 anni
Bilance in centri di dialisi	validità senza termine

Fra gli ospedali si annoverano anche le cliniche di riabilitazione e reparti di sanità (validità di legalizzazione di 4 anni).

Non sono considerati ospedali i centri di dialisi, le case di cura e gli studi medici (legalizzazione valida senza termine).

(Dati forniti in base a: "Ufficio di legalizzazione informa, bilance in medicina").

14 Calibrazione

Siccome il valore di accelerazione terrestre non è uguale in ogni posto della Terra, ogni display con il piatto di bilancia collegato va adattato – conformemente al principio di pesatura risultante dalle basi di fisica – all'accelerazione terrestre agente nel luogo di collocazione della bilancia (solo se il sistema di pesatura non ha subito calibrazione di fabbrica nel luogo di collocazione). Tale processo di calibrazione dev'essere eseguito al primo avviamento, dopo ogni cambiamento di ubicazione del sistema di pesatura, come anche nel caso di sbalzi di temperatura ambiente. Al fine di ottenere risultati precisi di misurazione, si raccomanda inoltre di calibrare il display ciclicamente anche in modalità di pesatura.



- Preparare il peso di calibrazione richiesto. Il peso di calibrazione conveniente dipende dal campo di pesatura della bilancia, vedi il cap. 1. Se possibile la calibrazione va eseguita con il peso vicino al carico massimo della bilancia. Informazioni riguardanti i pesi campioni sono reperibili in Internet, sito: <http://www.kern-sohn.com>.
- Provvedere ad assicurare le condizioni ambiente stabili e garantire il tempo richiesto di preriscaldamento, vedi il cap. 1.



Nel caso di bilance legalizzate l'accesso al menu di servizio "tCH" è bloccato.

Per sbloccare l'accesso al menu di servizio occorre rompere il sigillo e premere il tasto di calibrazione. Per la posizione del tasto di calibrazione vedi il cap. 11.

Attenzione:

Dopo la rottura del sigillo e prima di riutilizzare il sistema di pesatura per applicazioni che richiedano la legalizzazione, il sistema di pesatura va legalizzato di nuovo da un notificato ente autorizzato che marcherà debitamente il sistema rimettendovi un nuovo sigillo.

Procedimento di calibrazione:

- ⇒ Spegnere la bilancia.
- ⇒ Con il tasto di calibrazione premuto accendere la bilancia premendo il pedale .
- ⇒ Aspettare la visualizzazione di valore del peso di calibrazione richiesto (vedi il cap. 1).

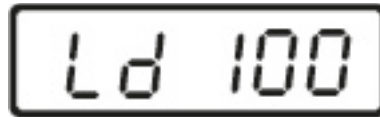

A rectangular digital display showing the text "Ld 100" in a seven-segment font.

- ⇒ Collocare il peso di calibrazione al centro del piatto di bilancia. Aspettare la visualizzazione dell'indicazione "Ld 0".

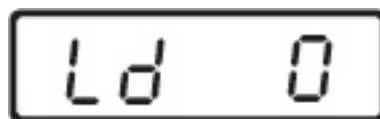

A rectangular digital display showing the text "Ld 0" in a seven-segment font.

- ⇒ Rimuovere il peso di calibrazione. Sul piatto di bilancia non può trovarsi alcun oggetto.



A rectangular digital display showing the text "PASS" in a seven-segment font.

- ⇒ Aspettare per alcuni secondi la visualizzazione dell'indicazione "PASS".
- ⇒ Al termine di calibrazione riuscita la bilancia sarà rimessa automaticamente in modalità di pesatura.